

Solárna svetelná reťaz

SK Návod na použitie

Prehľad (obsah balenia)

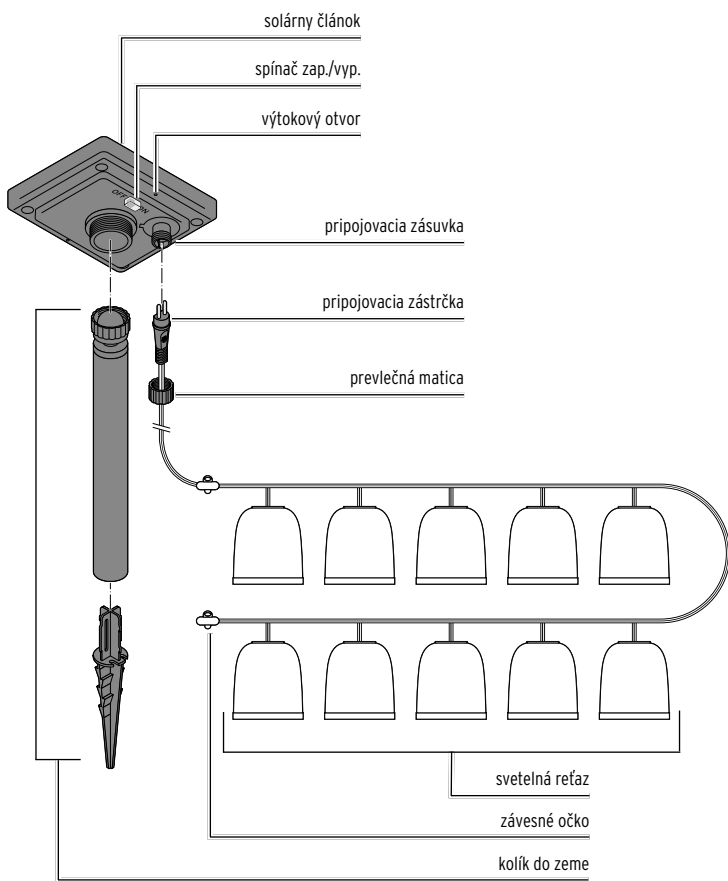

Bezpečnostné upozornenia

Výrobok je vybavený bezpečnostnými prvkami. Napriek tomu si pozorne prečítajte bezpečnostné upozornenia a výrobok používajte iba podľa opisu v tomto návode, aby nedopatrením nedošlo k poraneniam alebo škodám. Uchovajte si tento návod na neskoršie použitie. Ak výrobok postúpite inej osobe, musíte jej odovzdať aj tento návod.

Účel použitia

Výrobok slúži na dekoratívne účely a nie je určený na osvetlenie miestnosti. Je určený na trvalé použitie v exteriéri. Pri silnom vetre ho ale odstráňte.

Výrobok je určený na súkromné použitie a nie je vhodný na komerčné účely.

Nebezpečenstvo pre deti

- Prehltnutie akumulátorov môže byť životnebezpečné. Prehltnutie akumulátora môže už v priebehu 2 hodín spôsobiť vnútorné poleptania, ktoré môžu viesť až k smrti. Nielen nové, ale aj vybité akumulátory a výrobok preto uchovávajte mimo dosahu detí. Ak sa domnievate, že akumulátor mohol byť prehltnutý alebo sa inak dostal do tela, okamžite privolajte lekársku pomoc.
- Zabráňte prístupu detí k obalovému materiálu. Okrem iného hrozí nebezpečenstvo udusení!

Nebezpečenstvo poranenia

- Výrobok nepoužívajte s normálnymi batériami, ktoré nie sú dobíjateľné. Nebezpečenstvo výbuchu!
- Akumulátory sa nesmú rozoberať, hádzať do ohňa alebo skratovať.
- Na akumulátoroch nevykonávajte žiadne zmeny ani ich nedeformujte/nehrozievajte/nerozoberajte.
- Ak dôjde k vytečeniu akumulátora, zabráňte kontaktu s pokožkou, očami a sliznicami. Prípadne opláchnite postihnuté miesta veľkým množstvom čistej vody a okamžite vyhľadajte lekára.

Používanie

Umiestnenie

Svetelná reťaz je nezávislá na zdroji elektrickej energie. Keďže je odkázaná na slnečné žiarenie, musíte si premyslieť a dodržať nasledujúce body:

- Solárny článok umiestnite na slnečné miesto. Vyberte miesto inštalácie, na ktorom je solárny článok, pokiaľ možno, po celý deň vystavený priamemu slnečnému svetlu.
- Vyhnite sa miestam, ktoré ležia úplne alebo prevažnú dobu v tieni (stromy, hrebeň strechy atď.). Solárny článok neumiestňujte na severnú stranu domu. Na tejto strane nie je cez deň dostatok slnečného svetla.
- Solárny článok by nemal byť v noci trvale osvetlený iným zdrojom svetla, napr. reflektorom, ktorý osvetľuje vjazd do garáže alebo podobným zdrojom. Nezabúdajte, že množstvo zdrojov svetla sa zapína uprostred noci v závislosti od času alebo pohybu.
- Kolík do zeme zatlačte čo najhlbšie do pevnej pôdy tak, aby solárny článok zostal stáť aj pri silnom vetre.

Montáž

Uistite sa, že plastové zástrčky, ku ktorým sú LED diódy pripojené, sú správne zasunuté do tienidiel, aby do nich neprenikla vlhkosť.

Výrobok zmontujte podľa opisu v kapitole „Prehľad (obsah balenia)“:

1. Zložte oba diely kolíka do zeme.
2. Kolík do zeme naskrutkujte na solárny článok.
3. Zaveste svetelnú reťaz.
4. Pripojovaciú zástrčku zasunúť do pripojovacej zásuvky a prevlečnú maticu pevne utiahnite.
5. Zatláčte kolík do zeme.
6. Solárny článok nasmerujte tak, aby naň dopadalo čo najviac svetla.

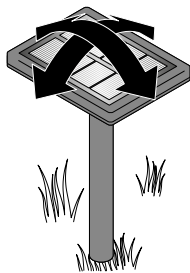

Uvedenie svetelnej reťaze do prevádzky

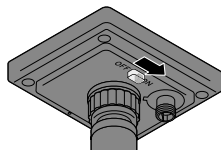

Na zapnutie svetelnej reťaze prepnete spínač zap./vyp. na spodnej strane solárneho modelu do polohy **ON**.

Toto je štandardné nastavenie, pri ktorom sa svetelná reťaz automaticky zapína a vypína:

- Za súmraku sa svetelná reťaz zapne.
- Za úsvitu sa svetelná reťaz vypne.

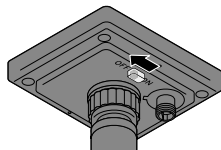

Na prípadné deaktivovanie svetelnej reťaze prepnete spínač zap./vyp. na spodnej strane solárneho článku do polohy **OFF**.

Svetelná reťaz je teraz trvalo vypnutá. Pri dostatočnom svetle sa akumulátor bude nabíjať ďalej.

Nabíjanie akumulátora

- Dbajte na to, aby na solárny článok neustále dopadal dostatok svetla. V prípade potreby zmeňte polohu solárneho článku.
- V závislosti od počasia a intenzity slnečného žiarenia môže trvať niekoľko hodín, kým solárny článok úplne nabije akumulátor.
- V zime alebo počas viacerých zamračených dní sa môže stať, že sa akumulátor dostatočne nenabije. Vypnite potom svetelnú reťaz na niekoľko dní. Akumulátor sa totiž nabíja, aj keď sú svietidlá vypnuté.

Čistenie

POKYN - Vecné škody

- Na čistenie nepoužívajte ostré chemikálie, agresívne ani abrazívne čistiace prostriedky.

Solárnu reťaz, solárny článok a kolík do zeme v prípade potreby utrite do čista mäkkou, navlhčenou utierkou. Následne všetko utrite do sucha mäkkou, suchou utierkou.

Poruchy/pomoc

Svetelná reťaz nesvieti alebo svieti len slabo.

- Príliš veľa svetla v okolí? Skontrolujte, či na solárny článok nedopadá svetlo z ostatných svetelných zdrojov (napr. pouličné lampy alebo vonkajšie reflektory s časovým, resp. pohybovým spínačom). V prípade potreby zmeňte umiestnenie.
- Dopadá na solárny článok dostatok svetla? Upravte smerovanie solárneho článku, alebo prípadne zmeňte umiestnenie.
- Akumulátor nie je úplne nabitý? Vypnite svetelnú reťaz na niekoľko dní, aby sa mohol akumulátor znova nabiť na plnú kapacitu.
- Akumulátor je opotrebovaný? Vymeňte akumulátor podľa opisu v kapitole „Výmena/demontáž akumulátora“.

LED nefunguje.

- LED diódy sú pevne zabudované a nedajú sa vymieňať.

Výkon kolíše v závislosti od ročného obdobia.

- Je to spôsobené počasím a nejde o chybu. V lete sú poveternostné podmienky najvhodnejšie, v zime sú najmenej vhodné.

Demontáž/výmena akumulátora

POKYN - Vecné škody

Solárny článok a 4 skrutky sú vybavené tesnením a tesniacimi krúžkami. Uistite sa, že tesnenie a tesniace krúžky sú čisté a správne nasadené, aby zabezpečovali vodotesnosť.

Akumulátor je skonštruovaný na dlhodobú prevádzku. Po dlhej dobe používania však môže byť potrebná jeho výmena. Akumulátory podliehajú prirodzenému opotrebovaniu a ich výkon môže postupne klesať.

1. Odskrutkujte solárny článok z kolíka do zeme.
2. Posuňte spínač zap./vyp. do polohy **OFF**.

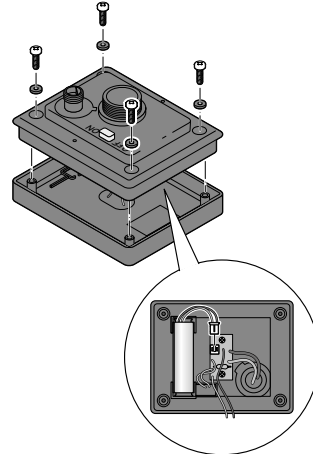

3. Krížovým skrutkovačom uvoľníte skrutky na spodnej strane solárneho článku a zložte rýť. Pritom dbajte na to, aby ste neporušili žiadny kábel!
4. Vytiahnite zástrčku pripojovacieho kábla zo zásuvky na doske spojov podľa vyobrazenia a vyberte akumulátor z jeho držiaka.
5. Zasunúť zástrčku nového akumulátora. Nový akumulátor si môžete objednať cez náš zákaznícky servis (pozri kapitolu „Servis“).
6. Kryt nasadte späť na solárny článok a utiahnite ho pevne skrutkami. Dbajte na správne umiestnenie tesniacich krúžkov skrutiek.
7. Spínač zap./vyp. na spodnej strane solárneho článku opäť prepnete do polohy **ON**, aby ste aktivovali svetelnú reťaz.

Technické údaje

Model:	679 119
Napájanie energiou:	Solárny článok: 2 V / 250 mA Akumulátor: 1 x typ NiMH(AA) 1,2 V / 1000 mAh
Zdroj svetla:	LED (nevymeniteľné)
Stupeň ochrany krytom:	IP44
Trieda ochrany:	III
Teplota prostredia:	-10 až +40 °C

Made exclusively for:
Tchibo GmbH, Überseering 18,
22297 Hamburg, Germany
www.tchibo.sk

Likvidácia

Výrobok, jeho **obal** a zabudovaný **akumulátor** boli vyrobené z hodnotných materiálov, ktoré sa dajú recyklovať. Tým sa znižuje množstvo odpadu a šetrí životné prostredie.

Likvidujte **obal** podľa pravidiel separovaného zberu. Využite na to miestne možnosti na zber papiera, lepenky a ľahkých obalov.



Prístroje, batérie a akumulátory, ktoré sú označené týmto symbolom, sa nesmú likvidovať spolu s domovým odpadom! Máte zákonnú povinnosť likvidovať staré

prístroje oddelene od domového odpadu. Elektrické prístroje obsahujú nebezpečné látky. Tieto môžu byť pri nesprávnom skladovaní a likvidácii škodlivé pre životné prostredie a zdravie. Informácie o zberných dvoroch, ktoré odoberajú staré prístroje bezplatne, vám poskytne obecná alebo mestská správa. Prázdne batérie a akumulátory je potrebné odovzdať na špeciálnom mieste vašej obecnej aleboestskej správy alebo v špecializovanom obchode, ktorý sa zaoberá distribúciou batérií.

Návod na vybratie akumulátora nájdete v kapitole „Demontáž/výmena akumulátora“.

Servis

Pre informácie o výrobkoch, objednávky príslušenstva a náhradných dielcov alebo otázky ohľadom servisu sa prosím obráťte na náš zákaznícky servis. Pritom vždy uveďte číslo výrobku.

Zákaznícky servis

0800 212 313
(bezplatne)

Využití náš online servis a nájsť rýchle odpovede môžete na adrese:

www.tchibo.sk/faq

Kontakt:

www.tchibo.sk/contact

Číslo výrobku: 679 119

Napelemes égősor

hu Használati útmutató

Termékrajz (tartozékok)

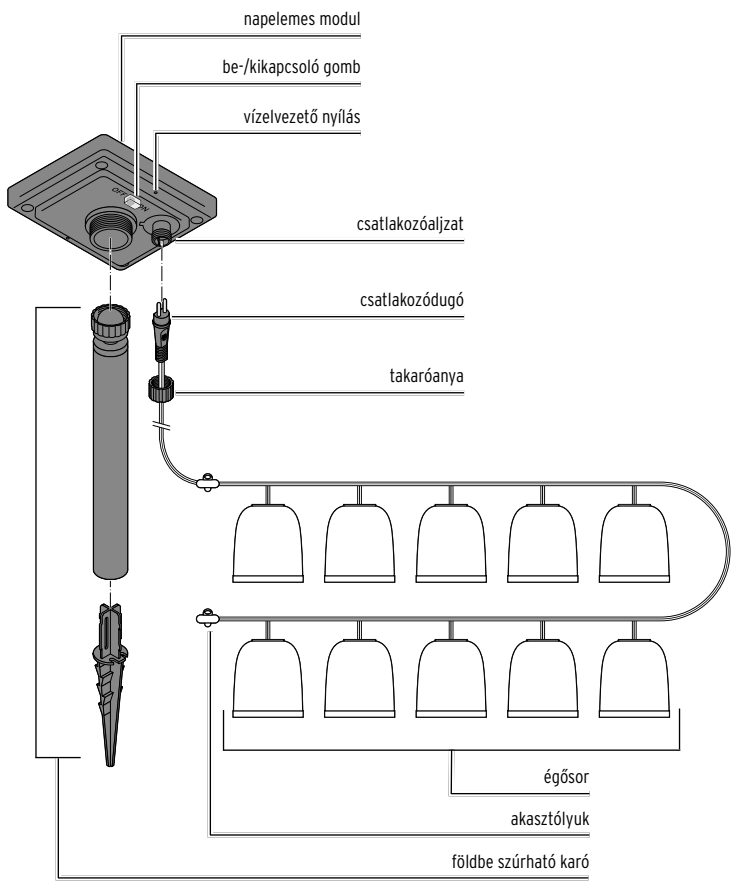

Biztonsági előírások

A termék biztonsági műszaki megoldásokkal rendelkezik. Ennek ellenére figyelmesen olvassa el a biztonsági előírásokat, és az esetleges sérülések és károk elkerülése érdekében, csak az útmutatóban leírt módon használja a terméket. Őrizze meg az útmutatót, hogy szükség esetén később ismét át tudja olvasni.

Amennyiben megválnak a terméktől, az útmutatót is adja oda az új tulajdonosnak.

Rendeltetés

A termék csak dekorációs célokra szolgál, helyiségek megvilágítására nem alkalmas. Állandó kültéri használatra alkalmas. Erős szél esetén azonban vegye le.

A termék magánjellegű felhasználásra alkalmas, üzleti célokra nem használható.

Veszély gyermekek esetében

- Az akkumulátorok lenyelése életveszélyes lehet. Egy akkumulátor lenyelése 2 órán belül súlyos, belső marási sérüléseket okozhat és akár halálos kimenetelű lehet. Ezért az új és régi akkumulátorokat, valamint a terméket olyan helyen tárolja, ahol gyermekek nem férnek hozzá. Egy akkumulátor esetleges lenyelése esetén, vagy ha az más módon az emberi szervezetbe került, azonnal forduljon orvoshoz.
- Ne engedje, hogy a csomagolóanyag gyermekek kezébe kerüljön. Többek között fulladásveszély áll fenn!

Sérülésveszélyek

- Ne használja a terméket hagyományos, nem újratölthető elemekkel. Robbanásveszély!
- Az akkumulátorokat szétszedni, tűzbe dobni vagy rövidre zární tilos.
- Az akkumulátorokat ne alakítsa át és/vagy deformálja el/meglegítse fel/szerelje szét.

- Ha egy akkumulátorból kifolyna a sav, kerülje, hogy az bőrrel, szemmel vagy nyálkahártyával érintkezzen. Adott esetben az érintett testfelületet azonnal mossa le tiszta vízzel, és haladéktalanul forduljon orvoshoz.

Anyagi károk

- A termék megfelel az IP44 védelmi osztálynak, amely azt jelenti, hogy a termék védett ey szerszámmal, dróttal vagy 1 mm-nél nagyobb átmérőjű idegen testtel, valamint a fröccsenő vízzel, pl. esővel szemben. Ennek ellenére ne merítse vízbe, pl. pocskolyába. Ne tegye ki a lámpát közvetlen, erős esőzésnek sem.
- Semmilyen változtatást ne hajtson végre a terméken. A szükséges javításokat bízza szakszervizre.
- Ne használja a terméket, ha sérülések láthatók rajta.
- A napelemes modulra ne ragasszon semmit, ne takarja le és ne fesse be.
- A terméket más égősorral vagy hasonlókkal elektromosan összekötni tilos.
- Ügyeljen arra, hogy a napelemes modul alján található vízkivezető nyílások szabadon maradjanak, hogy lecsapódott pára ki tudjon folyni.
- Vegye ki az akkumulátort a termékből, ha az elhasználódott, illetve ha hosszabb ideig nem használja a terméket. Így elkerülhető a kifolyó sav által okozott kár.
- A világító diódák cseréje különösen hosszú élettartamuk miatt nem szükséges. Nem lehet és nem szabad kicserélni őket. A világító diódák szilárdan be vannak építve az égősorba. Ha kiszerelei a termék megsérül.
- A termék tisztításához ne használjon súroló vagy maró hatású tisztítószert, illetve kemény kefét és hasonlókat.
- A termék kültéren kb. -10 °C-ig használható. Ennél hidegebb idő esetén házon belül tárolja a terméket, különben megrongálódhat.

Használat

Elhelyezés

Az égősor áramforrástól függetlenül működik. Mivel az égősornak szüksége van napsugárzásra, vegye figyelembe a következő pontokat:

- A napelemes modult napos helyre helyezze. Válasszon olyan helyet, ahol a napelemes modult napközben a lehető legtovább éri közvetlen napsugárzás.
- Kerülje az olyan helyeket, amelyek teljesen vagy nagyrészt árnyékban helyezkednek el (fák, tetőgerinc stb.) A napelemes modult ne az épület északi oldalán helyezze el. Ezen az oldalon napközben nincs elég napfény.
- Éjjel ne világítson folyamatosan egy másik fényforrás a napelemes modulra, mint pl. a kocsibeállító megvilágító erős spotlámpa vagy ehhez hasonló. Gondoljon arra, hogy sok fényforrás létezik, amely csak az éjszaka közepén, idő- vagy mozgásérzékelő beállítással kapcsol be.
- A földbe szúrható karót lehetőleg mélyen nyomja bele a szilárd földbe, hogy a napelemes modul erős szélben se boruljon fel.

Felszerelés

Ügyeljen arra, hogy azok a műanyag dugók, amelyeken a LED-ek rögzülnek, megfelelően be legyenek nyomva a lámpákba, nehogy nedvesség hatolhasson beléjük.

Állítsa össze a földbe szúrható karót, lásd a „Termékrajz (tartozékok)” ábráját.

1. Dugja egymásba a földbe szúrható karó részzeit.
2. Csatvarja a karót a napelemes modulra.
3. Akassza fel az égősort.
4. Dugja az égősor csatlakozódugóját az összekötő aljzatba, és szorosan csavarja rá a takaróanyát.
5. Nyomja a földbe a földbe szúrható karót.
6. Úgy állítsa be a napelemes modult, hogy lehetőség szerint sok fény érje.

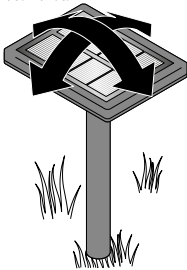

Égősor üzembe helyezése

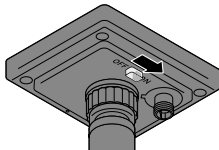

▷ Az égősor aktiválásához tolja a napelemes modul alján található be-/kikapcsoló gombot az **ON**-ra.

Ez az alapbeállítás, amikor az égősor teljesen automatikusan kapcsolódik be és ki:

- Amint elkezd sötétedni, az égősor bekapcsol.
- Amint elkezd világosodni, az égősor kikapcsol.

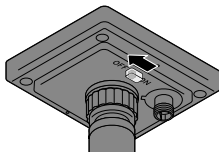

▷ Adott esetben az égősor kikapcsolásához tolja a napelemes modul alján található be-/kikapcsoló gombot az **OFF**-ra.

Az égősor tartósan ki van kapcsolva. Elegendő fény mellett az akkumulátor továbbra is töltődik.

Akkumulátor töltése

- Ügyeljen arra, hogy a napelemes modult lehetőség szerint sok fény érje. Szükség esetén tegye új helyre a napelemes modult.
- Az időjárástól és a napsugárzás erősségétől függően akár néhány órába is beletelhet, mire a napelemes modult teljesen feltölti az akkumulátor.
- Télen vagy több egymást követő, borús nap esetén előfordulhat, hogy az akkumulátor nem tud megfelelően feltöltődni. Néhány napra kapcsolja ki az égősort. Az akkumulátor akkor is töltődik, ha a lámpa ki van kapcsolva.

Tisztítás

TUDNIVALÓ - anyagi károk

- A termék tisztításához ne használjon maró vegyszert, ill. agresszív vagy súroló hatású tisztítószert.

▷ Szükség esetén törölje le az égősort, a napelemes modult és a földbe szúrható karót egy puha, nedves kendővel. Végül egy puha, száraz kendővel törölje ezeket szárazra.

Üzemzavar / Hibaelhárítás

Az égősor nem vagy csak halványan világít.

- Túl világos van a közelében?
- Ellenőrizze, hogy más fényforrások fénye (pl. utcai világítás vagy időbeállítóval, illetve mozgásérzékelővel ellátott kültéri lámpa) nem világítja-e meg a napelemes modult. Esetleg helyezze máshova.
- Elegendő fényt kap a napelemes modult? Állítsa be újra a napelemes modult, és szükség esetén helyezze máshova.
- Nincs teljesen feltöltve az akkumulátor? Néhány napra kapcsolja ki az égősort, hogy az akkumulátor teljesen feltöltődjön.
- Elhasználódott az akkumulátor: Cserélje ki az akkumulátort az „Akkumulátor kiszérése / cseréje” fejezetében leírtak szerint.

A LED meghibásodott.

- A LED-ek be vannak építve a termékbe és nem lehet kicserélni őket.

A teljesítmény ingadozik az évszakok függvényében.

- Ez az időjárástól függ és nem hiba. Nyáron a legideálisabb az időjárási feltételek, télen pedig a legkedvezőtlenebbek.

Akkumulátor kiszérése / cseréje

TUDNIVALÓ - anyagi károk

A 4 csavar és maga a napelemes modul is tömítőgyűrűkkel van ellátva. Győződjön meg arról, hogy a tömítőgyűrűk tiszták és megfelelően helyezkednek el, ezzel biztosítva a vízállóságot.

Az akkumulátort hosszú használatra tervezték. Hosszú használati idő esetén mégis szükséges lehet az akkumulátor cseréje. Az akkumulátorok természetes elhasználódásnak vannak kitéve, és teljesítményük idővel csökkenhet.

1. Csatvarja le a napelemes modult a földbe szúrható karóról.
2. Tolja a be-/kikapcsoló gombot az **OFF** állásba.

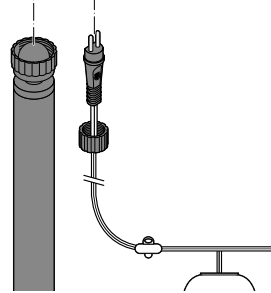
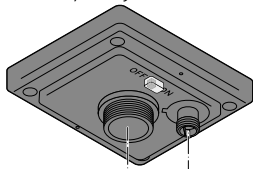

3. Egy csillagszavarrhúzó segítségével csavarja ki a napelemes modul alján található csavarokat, és óvatosan távolítsa el a hátlapot. Eközben ügyeljen arra, hogy ne szakítson el egy vezetéket se!
4. Húzza ki az összekötőkábel dugóját az ábrázolt módon a nyomtatott áramkörtől lap csatlakozójából, és vegye ki az akkumulátort a tartóból.
5. Dugja be az új akkumulátor csomag dugóját. Ha új akkumulátoros csomagra lenne szüksége, akkor kérjük forduljon az ügyfélszolgálatához (lásd a „Szerviz” fejezetet).
6. Helyezze vissza a napelemes modulra a borítást, és húzza meg a csavarokat. Ügyeljen a csavarok tömítőgyűrűinek helyes elhelyezkedésére.
7. Az égősor aktiválásához tolja a napelemes modul alján található be-/kikapcsoló gombot ismét az **ON** állásba.

Műszaki adatok

Modell:	679 119
Energiaellátás:	2 V / 250 mA
Napelemes modul:	1 x NiMH(AA) típusú
Akkumulátor:	1,2 V / 1000 mAh
Izzó:	LED (nem cserélhető)
Védelmi szint:	IP44
Érintésvédelmi osztály:	III
Környezeti hőmérséklet:	-10 és +40 °C között

Made exclusively for:

Tchibo GmbH, Überseering 18,
22297 Hamburg, Germany
www.tchibo.hu



Hulladékkezelés

A **termék**, a **csomagolás** és a behelyezett **akkumulátor** értékes, újrahasznosítható anyagokból készültek. Az anyagok újrahasznosítása csökkenti a hulladék mennyiségét és kíméli a környezetet.

A **csomagolóanyagok** eltávolításakor ügyeljen a szelektív hulladékgyűjtésre. Papír, karton és könnyű csomagolóanyagok eltávolításához használja a helyi gyűjtőhelyeket.



Ezzel a jellel ellátott **készülékek, elemek és akkumulátorok** nem kerülhetnek a háztartási hulladékba!

Önt törvény kötelezi arra, hogy régi, nem használatos készülékét a háztartási hulladéktól különválasztva ártalmatlanítsa. Az elektromos készülékek veszélyes anyagokat tartalmaznak, amelyek nem megfelelő tárolás és ártalmatlanítás esetén károsíthatják a környezetet és az egészséget. Régi készülékeket díjmentesen átvevő gyűjtőhelyekkel kapcsolatban az illetékes települési vagy városi hivataltól kaphat felvilágosítást. Az elhasználtodott elemeket és akkumulátorokat az illetékes települési, illetve városi hivatalok gyűjtőhelyein vagy a forgalmazó szakkereskedésekben kell leadni.

Az akkumulátor eltávolításáról mindent megtudhat az „Akkumulátor kiszérése / cseréje” fejezetből.

Szerviz

Ha kérdése lenne a termékkel, tartozék vagy pótalkatrész megrendeléssel, illetve a szerviz lebonyolításával kapcsolatban, akkor forduljon ügyfélszolgálatunkhoz. Kérjük, tartsa készenlétben a termék cikkszámát.

Ügyfélszolgálat

06-80-021-375
(ingyenesen hívható)

Használja az online szolgáltatásokat, és gyorsan választ talál számos kérdésre:

www.tchibo.hu/GYIK

Kapcsolat:

www.tchibo.hu/contact

Cikkszám: 679 119